



scemama sa

Machines-outils / neuf et occasion - Machines-tools / second-hand
Werkzeugmaschinen / neu und gebraucht

Route de Soleure 145
CH-2504 Bienne / Switzerland
Tél +41 (0)32 344 20 60

www.scemama.ch info@scemama.ch

MCO 85

C.B.Ferrari

www.cbFerrari.com



C.B.Ferrari

**TRADITION AND
INNOVATION**

L'AZIENDA COMPANY

Dal 1966 la costante innovazione, l'orientamento alle massime prestazioni e l'altissima precisione dei prodotti, riconosciuta e consolidata nel mercato per una vasta gamma di applicazioni, hanno portato C.B.Ferrari a ricoprire una posizione di leadership a livello mondiale nella costruzione di Centri di lavoro a CNC a 5 assi di precisione.

Attualmente C.B.Ferrari opera con due stabilimenti produttivi in Italia, secondo paese in Europa e quarto nel mondo per la produzione di macchine utensili. 160 dipendenti qualificati e motivati, forti di una lunga tradizione nel settore della meccanica di precisione, progettano e producono internamente tutte le parti della macchina compresi elettro-mandrini e tavole girevoli, garantendo nel tempo una straordinaria qualità e affidabilità.

Con oltre 4300 macchine installate con successo in tutto il mondo e l'ausilio di una fitta ed efficiente rete di vendita e di assistenza, C.B.Ferrari assicura ai propri Clienti il massimo supporto alla produzione e l'ottenimento di risultati che rappresentano lo stato dell'arte in termini di precisione e prestazioni.

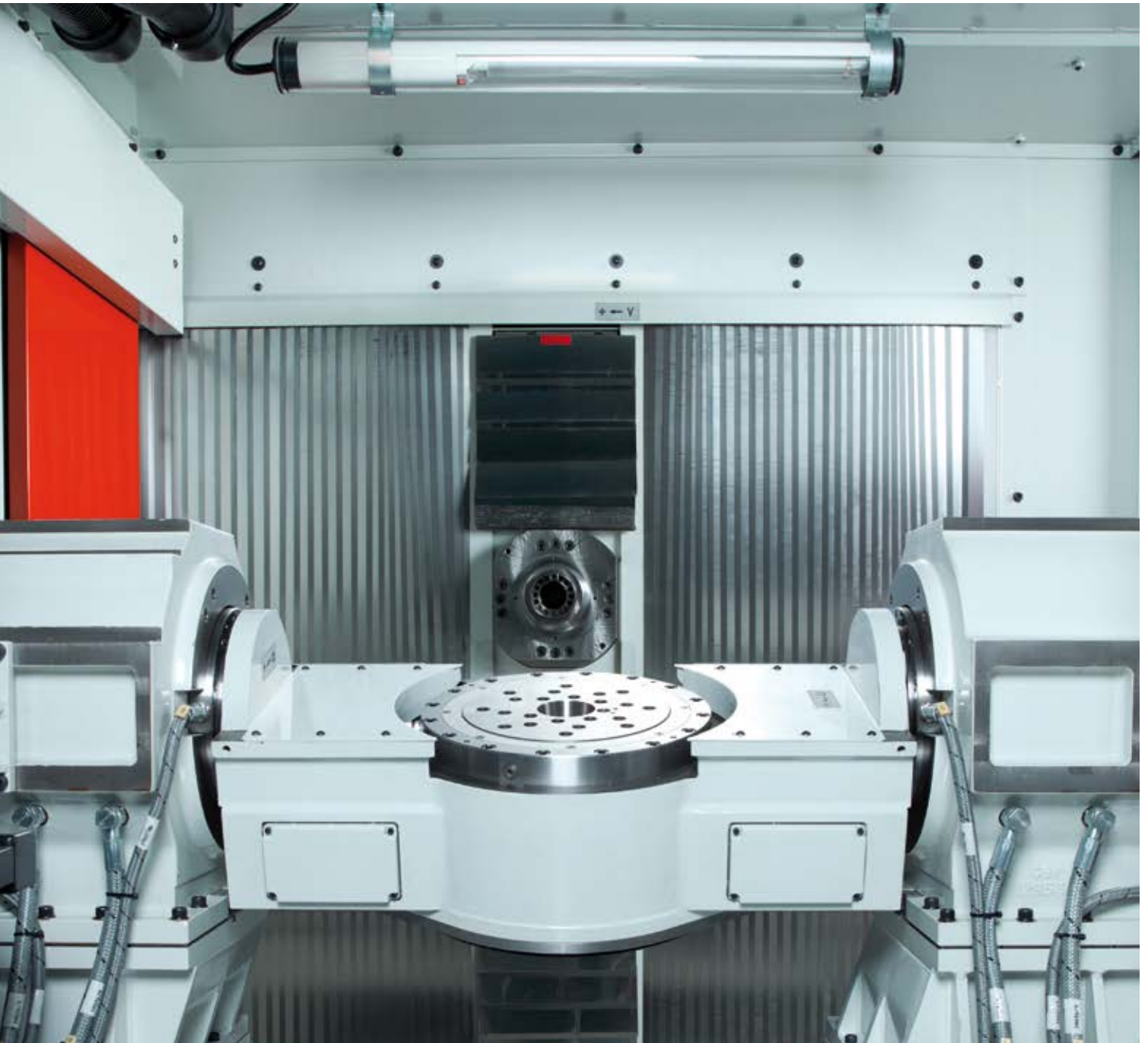

Since 1966 constant innovation, performance based approach and market recognized and consolidated superior accuracy, achieved in a wide variety of manufacturing applications, have led C.B.Ferrari to a world leading position in high precision 5-Axes CNC machining centers solutions.

Currently C.B.Ferrari operates with two manufacturing facilities in Italy, the second major machine manufacturing country in Europe and the fourth in the World. 160 skilled and highly motivated employees, enjoying the homeland long-standing tradition in precision mechanics, design and manufacture all machines in house including electro-spindles and rotary tables, ensuring extraordinary quality and reliability over the time.

With over than 4300 machines successfully installed worldwide, supported by a close and prompt sales and service network, C.B.Ferrari ensures its customers the ultimate manufacturing support, achieving state-of-the-art results in terms of accuracy and performances.

C.B.Ferrari

MCO 85

MCO 85 - ALTA VELOCITÀ SENZA COMPROMESSI

Il nuovo centro di lavoro **orizzontale** a 5 assi con motori lineari **MCO 85**, è progettato e sviluppato per fornire altissime precisioni, abbinate a tempi di lavorazione ridotti.

I moderni cicli produttivi richiedono alte velocità ed accelerazioni, combinate con altissime precisioni di posizionamento, affidabilità e ridotti tempi di manutenzione.

La nuova MCO 85 grazie al suo rigido concetto costruttivo, permette di ottenere altissime prestazioni dinamiche, associate ad elevate precisioni di lavorazione in una grande varietà di applicazioni, quali: costruzione stampi, meccanica di precisione, automotive e aerospaziale.

I motori lineari, torque e l'elettromandrino, lavorano a temperatura controllata, garantendo la completa stabilità termica della macchina.

Il lay-out con mandrino orizzontale, consente un'efficace evacuazione dei trucioli durante le lavorazioni aumentando così le performance di asportazione della macchina.

Grazie all'elevata potenza e coppia degli elettromandri, progettati e costruiti da C.B. Ferrari, è possibile eseguire con la massima efficienza, sia lavorazioni di sgrossatura che di finitura.

L'integrazione della tavola rotobasculante, grazie ai suoi due assi continui con motori torque, contribuisce ad ottenere grande fluidità di movimento ed altissime finiture superficiali.

La MCO 85 viene equipaggiata con i nuovi CNC Siemens 840D sl o Heidenhain iTNC 530, che garantiscono altissime prestazioni, affidabilità, sicurezza e stabilità grazie ad un'interfaccia grafica di semplice utilizzo per l'operatore. C.B. Ferrari grazie a sistemi di taratura proprietari di ultima generazione, è in grado di ottenere tempi ciclo considerevolmente più veloci rispetto ad altri tipi di soluzione, in particolare per la lavorazione di nicchie, anime, particolari complessi, stampi ed elettrodi.

MCO 85 - HIGH SPEED MACHINING WITHOUT COMPROMISE

The new 5 axes **horizontal** linear motors machining Center **MCO 85**, is designed and developed to provide high accuracy, combined with short machining times.

The modern production cycles require high speed and accelerations, combined with maximum positioning accuracies with longer service life and reduced maintenance time.

The new MCO 85, thanks to its rigid but extremely dynamic design concept, allows to achieve both high performance and constant precision in a wide variety of machining applications such as: mold manufacturing, precision mechanical components, automotive and aerospace industries.

Temperature-controlled linear, torque and spindle motors all combine to deliver full thermal stability.

The machine conformation, with horizontal spindle, allows an efficient chip conveyance during processing thereby increasing the removal capability of the machine.

With the high power and torque of the electrospindles, designed and built by C.B. Ferrari, on MCO 85 it is possible to perform both finishing and roughing processes achieving maximum efficiency.

The integration of the rotary and tilting table, thanks to its two continuous torque motors driven axes, contributes to achieve motion smoothness and extremely high surface finishes.

The MCO 85 can be either equipped with Siemens 840D-sl or Heidenhain iTNC 530 CNC providing a stable, secure and reliable performance with an operator-friendly graphical user interface. C.B.Ferrari proprietary, next generation, performance based tuning system delivers the fastest cycle times on complex shaped parts, dies, cavities and cores compared to other solutions.

scemama sa

Machines-outils / neuf et occasion - Machines-tools / second-hand
Werkzeugmaschinen / neu und gebraucht

Route de Soleure 145
CH-2504 Bienne / Switzerland
Tél +41 (0)32 344 20 60

www.scemama.ch info@scemama.ch



MCO 85

CENTRO DI LAVORO A 5 ASSI LINEARI
5-AXIS LINEAR MACHINING CENTER

C.B.Ferrari

MCO 85

CARATTERISTICHE FEATURES

CORSE SLIDE TRAVELS

X - Longitudinale Longitudinal	800 mm
Y - Trasversale Cross	650 mm
Z - Verticale Vertical	780 mm

SISTEMA DI MISURA MEASURING SYSTEM

Righe ottiche assolute Heidenhain **Absolute optical linear scales**

ASSI AXES

Rapidi Feed rates XYZ	60 m/min
Spinta Thrust	15000 N

ACCELERAZIONE ACCELERATION

Lineare Linear XYZ	10 m/s ²
---------------------------	---------------------

UNITÀ DI COMANDO CNC-CONTROL

Heidenhain	iTNC 530
Siemens	840D sl

MAGAZZINO UTENSILI TOOL CHANGER

Tipo a catena con braccio di scambio **Chain type with exchanging arm**

Posizioni Positions	60
Tempo truciolo/truciolo Changing time chips/chips	5 s
Lunghezza Max. utensile Max. tool length	230 mm
Diametro Max. utensile Max. Tool diameter	150 mm
Peso Max. utensile Max. tool weight	5 kg

TAVOLA ROTOBASCULANTE 2 ASSI 2 AXIS SWIVELING ROTARY TABLE

Superficie di bloccaggio Clamping area	Ø 500-600 mm
Rotazione e inclinazione Rotary and tilting	A 360° B -35 +125°
Rapidi Feed rates	A B 80 RPM
Spinta assi Axis thrust	A 700 N B 1600 N
Distanza naso mandrino tavola Distance spindle nose-table	15-795 mm
Carico max. tavola Max. table load	300 kg

DIMENSIONI E PESI DIMENSION AND WEIGHTS

Dimensioni Dimensions	4270x2500 H=2900 mm
Peso Weight	12000 kg
Potenza installata Rating power	45 kW

CNC DISPONIBILI AVAILABLE CONTROLS



Siemens 840D sl



Heidenhain iTNC 530

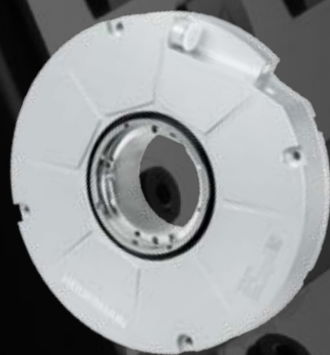

Tutti gli assi rotativi sono equipaggiati con encoder assoluti Heidenhain. Risoluzione 0,0001°

All rotary axes are equipped with Heidenhain absolute encoders. Resolution 0,0001°



Tutte le macchine sono equipaggiate con righe ottiche assolute Heidenhain

All machines are equipped with Heidenhain absolute linear scales.

C.B.Ferrari

MCO 85

LAYOUT MACCHINA MACHINE LAYOUT

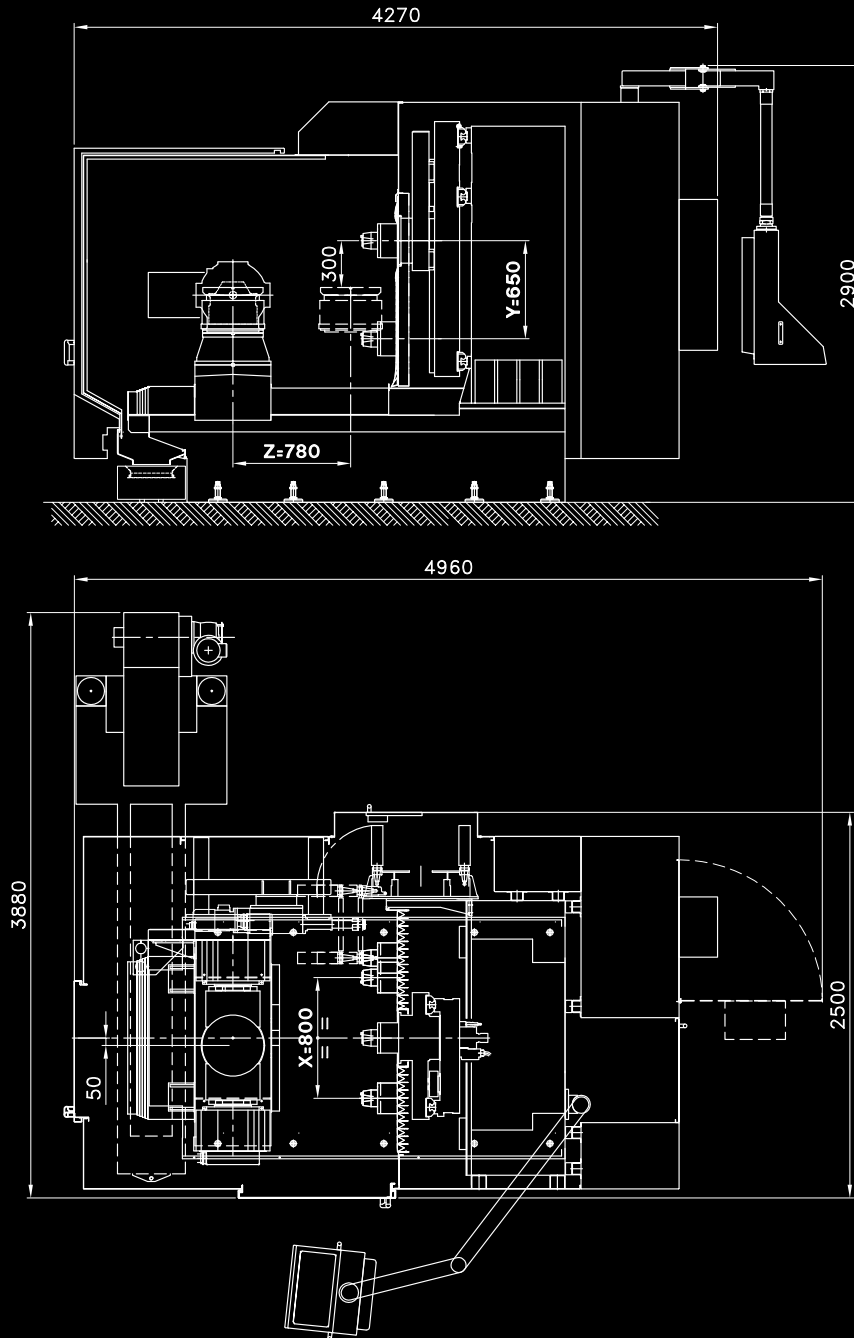

CORSE SLIDE TRAVELS

X - Longitudinale Longitudinal	800 mm
Y - Trasversale Cross	650 mm
Z - Verticale Vertical	780 mm

DIMENSIONI E PESI DIMENSION AND WEIGHTS

Dimensioni Dimensions	4270x2500 H=2900 mm
Peso Weight	12000 kg
Potenza installata Rating power	45 kW

TAVOLA ROTOBASCULANTE 2 ASSI 2 AXIS SWIVELING ROTARY TABLE

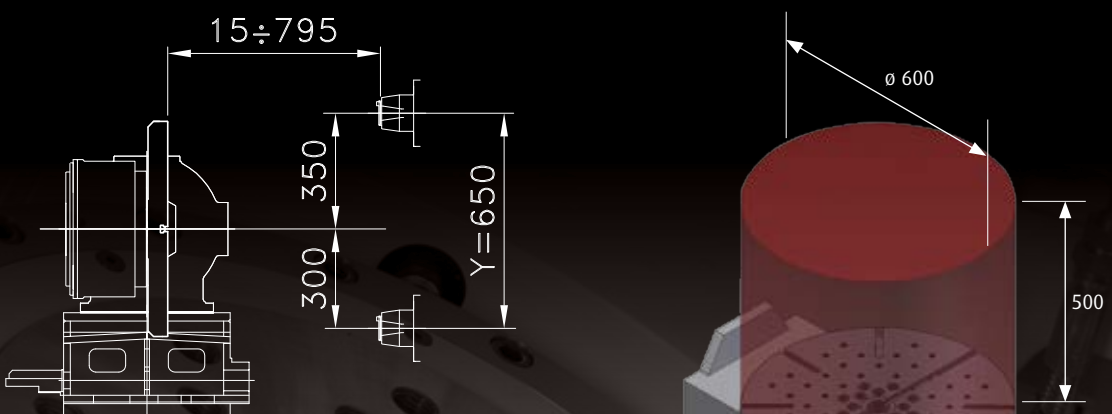
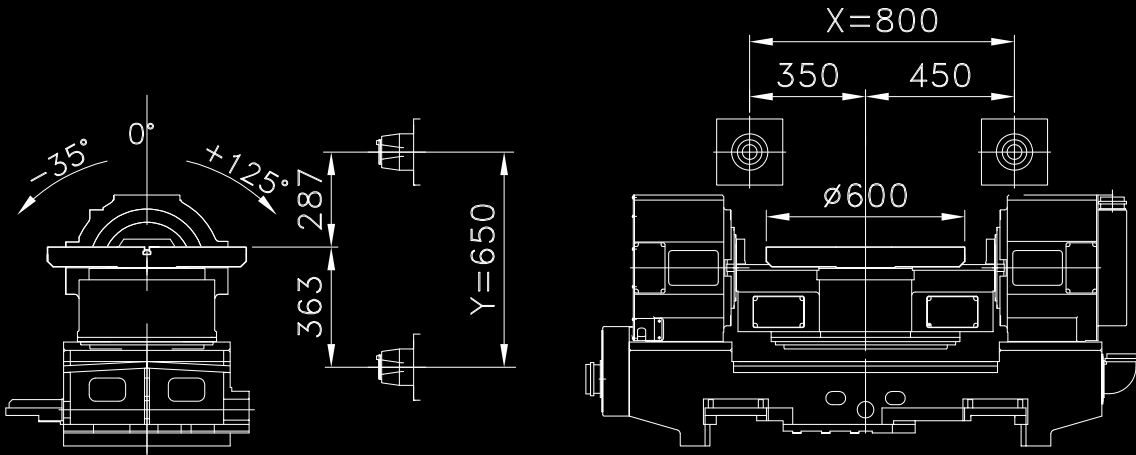

Superficie di bloccaggio **Clamping area**
 Rotazione e inclinazione **Rotary and tilting**
 Rapidi **Feed rates**
 Spinta assi **Axis thrust**
 Distanza naso mandrino tavola **Distance spindle nose-table**
 Carico max. tavola **Max. table load**

Ø 500-600 mm
A 360° **B** -35 +125°
A **B** 80 RPM
A 700 N **B** 1600 N
 15-795 mm
 300 kg

C.B.Ferrari

MCO 85

ELETTROMANDRINI ELECTROSPINDLES

C.B. Ferrari progetta e costruisce in autonomia tutti gli elettromandrini con cui equipaggia le proprie macchine, offrendo considerevoli vantaggi ai propri clienti:

- Mandrini sostitutivi sempre disponibili
- Facilità di sostituzione con tempi di intervento minimi
- Costi di riparazione contenuti
- Fermi macchina ridotti

C.B. Ferrari design and manufactures in house all the electrospindles its machines are equipped with, offering remarkable advantages to its customers:

- Spare spindles always available
- Ease of replacement with minimum intervention time
- Low repair cost
- Reduced machine downtime

Cuscinetti a sfere ceramiche *Ceramic ball bearings*

Motore sincro integrato *Integrated synchronous motor*

Funzionamento a temperatura controllata *Temperature controlled operation*

Refrigerazione a liquido *Liquid cooling system*

Ridottissimi tempi di accelerazione e frenata *Short acceleration and brake time*

Ridottissimi tempi di accelerazione e frenata *Short acceleration and braking times*

Compensazione automatica della dilatazione termica lungo l'asse dell'utensile
Automatic compensation of thermal expansion along the tool axis



24000 RPM
30 kW
42/59 Nm

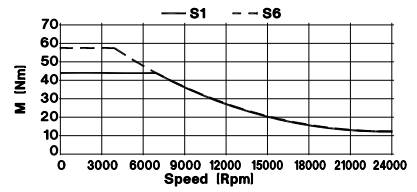
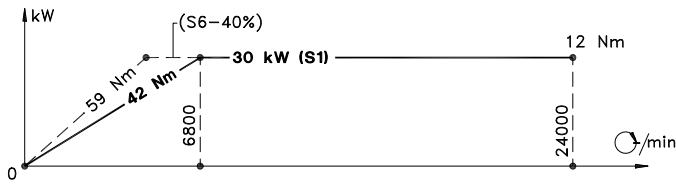

20000 RPM
28 kW
63/83 Nm

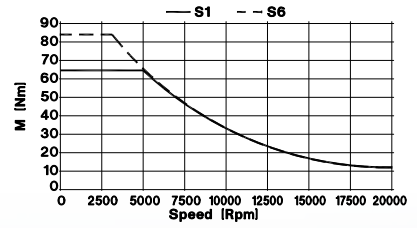
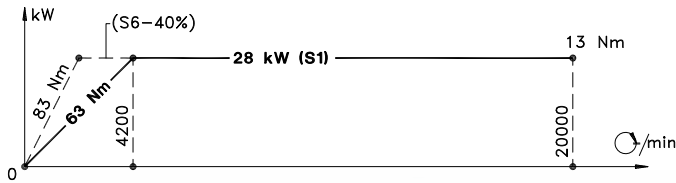

16000 RPM
53.4/64 kW
170/236 Nm

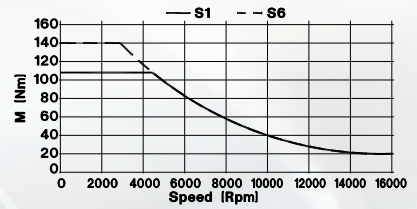
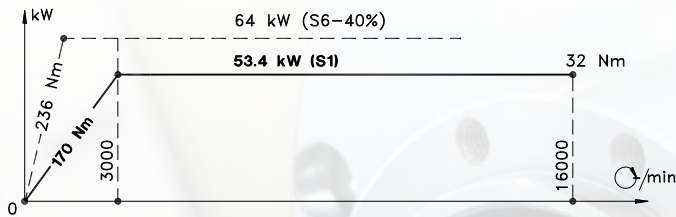

9000 RPM
31/42 kW
130/175 Nm

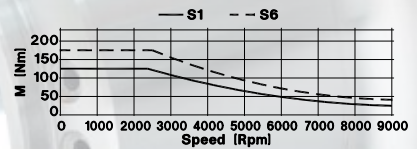
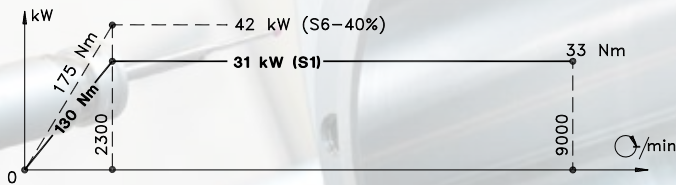

TESTE ELETTROMANDRINO **ELECTRO-SPINDLE HEADS**

24000 RPM	ISO V40	30 kW	42/59 Nm	Type 050486
24000 RPM	HSK-A63	30 kW	42/59 Nm	Type 050488
20000 RPM	ISO V40	28 kW	63/83 Nm	Type 051556
20000 RPM	HSK-A63	28 kW	63/83 Nm	Type 051557
16000 RPM	ISO V40	33 kW	105/140 Nm	Type 050477
16000 RPM	HSK-A63	33 kW	105/140 Nm	Type 050478
9000 RPM	ISO V40	31/42 kW	130/175 Nm	Type 050498
9000 RPM	HSK-A63	31/42 kW	130/175 Nm	Type 050499

C.B.Ferrari**MCO 85****ACCESSORI ACCESSORIES****LA MACCHINA PUÒ ESSERE EQUIPAGGIATA CON I SEGUENTI ACCESSORI A RICHIESTA
THE MACHINE CAN BE EQUIPPED WITH THE FOLLOWING ACCESSORIES ON REQUEST**

Nastro evacuatore trucioli per alluminio/titanio **Chips conveyor for Aluminium/Titanium**
Aspiratore filtro **Exhaust filter**
Refrigerazione via mandrino a 75 bar **Through spindle coolant system 75 bar**
Refrigerazione utensile con aria **Tool blower air system (standard)**
Refrigerazione utensile con aria/olio **Tool blower air/oil system**
Tastatore 2D o 3D **2D or 3D Touch probe**
Apparecchio taratura utensili a contatto **Touch tool setting device**
Apparecchio taratura utensili Laser **Laser tool setting device**
Finestra rotante (rotoclear) **Spin window (rotoclear)**
Volantino remotato **Remote handwheel**

Altre opzioni disponibili su richiesta **Other options available on request**



GRUPPO REFRIGERAZIONE VIA MANDRINO - 75 BAR
Vasca 500 l - Filtro tamburo

THROUGH SPINDLE COOLANT GROUP - 75 BAR
500 lts tank - Drum filter



GRUPPO CONTROLLO PEZZO 2D - 3D
2D - 3D CONTROL PIECE GROUP



TARATURA UTENSILI LASER
LASER TOOLS SETTING DEVICE



TARATURA UTENSILI A CONTATTO
CONTACT TOOLS SETTING DEVICE

SOLUZIONI D'AUTOMAZIONE

AUTOMATION SOLUTIONS

Sul Centro di lavoro **MCO 85** è possibile applicare caricatori automatici, che possono essere di produzione C.B.Ferrari oppure di altri fornitori esterni.

On the machining Center **MCO 85** is possible to apply automatic loader, which can be produced by C.B.Ferrari or from external suppliers.

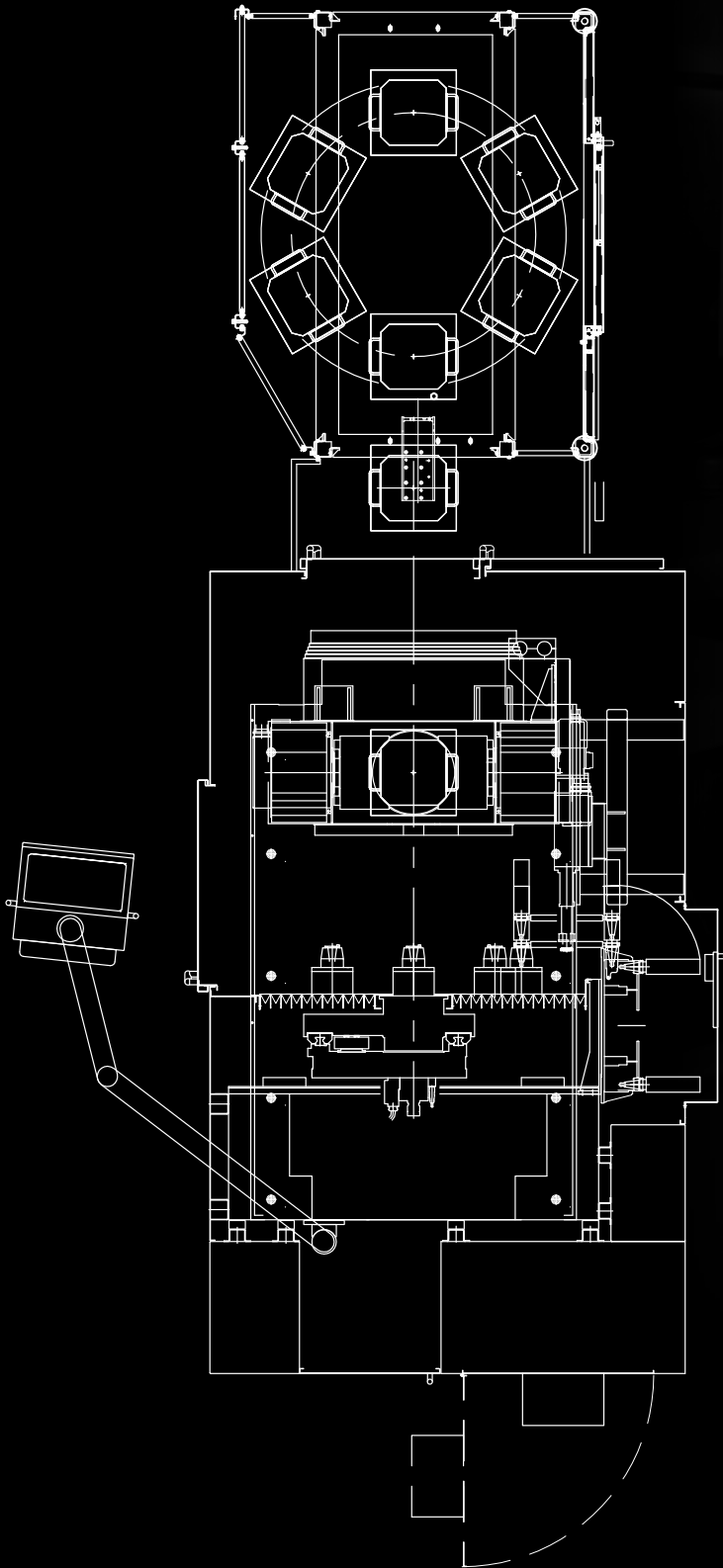

C.B.Ferrari

MCO 85



CENTRI DI LAVORO A 5 ASSI LINEARI 5-AXIS LINEAR MACHINING CENTERS



GM 85

CORSE TRAVELS XYZ: 850-600-520 mm



ML 45

CORSE TRAVELS XYZ: 420-320-320 mm



MCL 85

CORSE TRAVELS XYZ: 600-850-520 mm

**ALTRI MODELLI DISPONIBILI
OTHERS TYPE AVAILABLE**

MACCHINE CON TESTINA LASER MACHINES WITH LASER HEAD

C.B. Ferrari produce una linea completa di macchine a 3 e 5 assi con testina Laser per le seguenti applicazioni:
MARCATURA-TAGLIO-INCISIONE 3D- FORATURA-SALDATURA-SCRIBING
Richiedere catalogo specifico

C.B. Ferrari manufactures a complete line of 3 or 5-Axes machines with Laser head for the following applications:
MARKING-CUTTING ENGRAVING 3D-DRILLING-WELDING-SCRIBING
Require the specific catalogue



TRADITION **AND** INNOVATION



C.B. Ferrari

SEDE DI MORNAGO **SITE OF MORNAGO**

C.B. Ferrari S.r.l.
Via Stazione, 116
21020 MORNAGO (Va) - Italy
Tel.: +39 0331 903524
Fax: +39 0331 903642

SEDE DI MODENA **SITE OF MODENA**

C.B. Ferrari S.r.l.
Via Curtatona, 21
41126 MODENA - Italy
Tel.: +39 059 281460
Fax: +39 059 280113

cbferrari@cbferrari.com

scemama sa

Route de Soleure 145
CH-2504 Biemme / Switzerland
Tél +41 (0)32 344 20 60

www.scemama.ch info@scemama.ch

Machines-outils / neuf et occasion - Machines-tools / second-hand
Werkzeugmaschinen / neu und gebraucht

www.cbfeerrari.com